

Technische Zeichnung SitaSani® 90

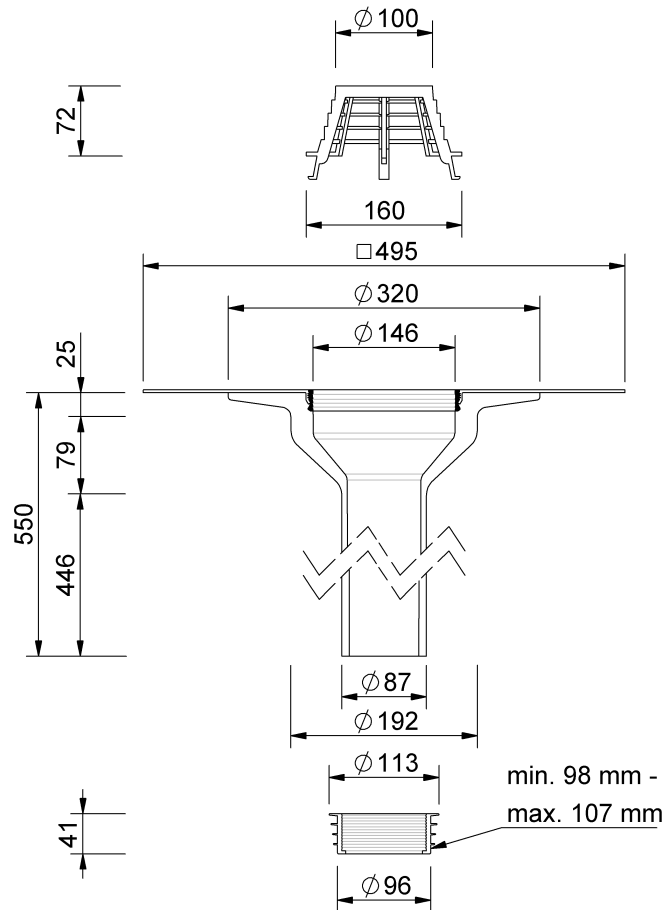

SitaSani® 90, mit Evalon V hellgrau-Manschette
550 mm

Artikelnummer
103237