

Technische Zeichnung SitaSani® 95

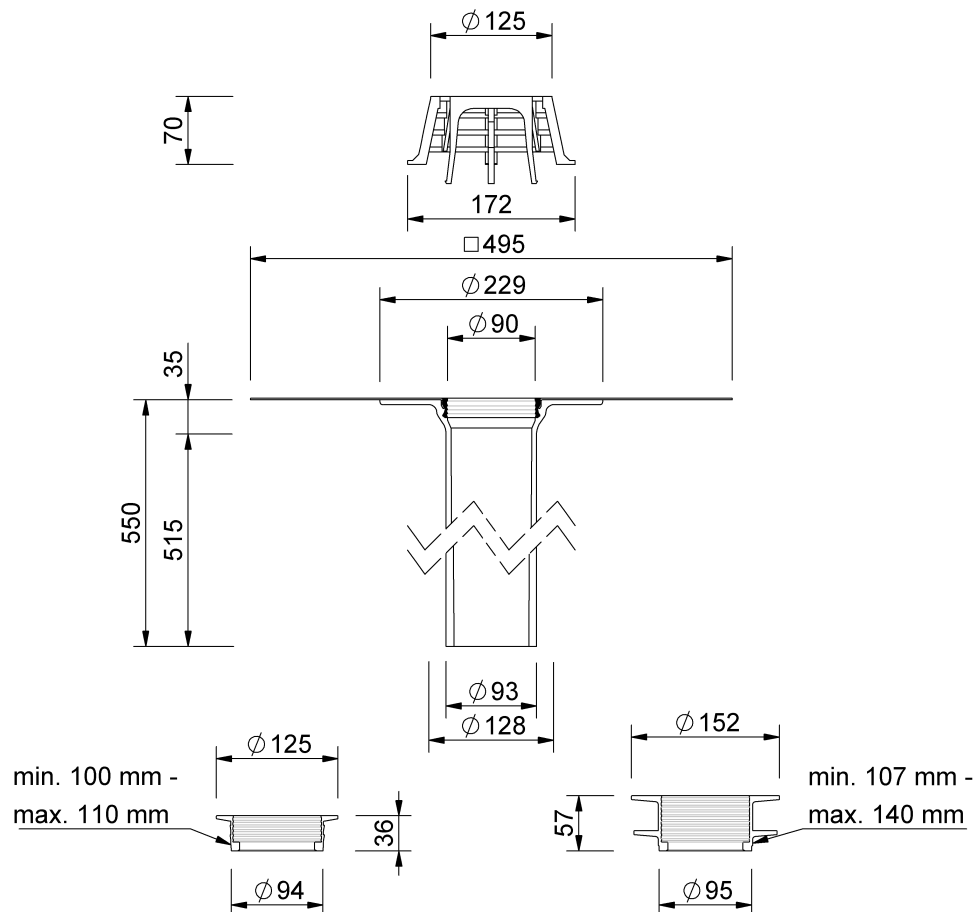

SitaSani® 95, mit NovoProof mit Fügefläche-Manschette
550 mm

Artikelnummer
103884