

Technische Zeichnung Sita**Compact** Fluid abgewinkelt DN 70

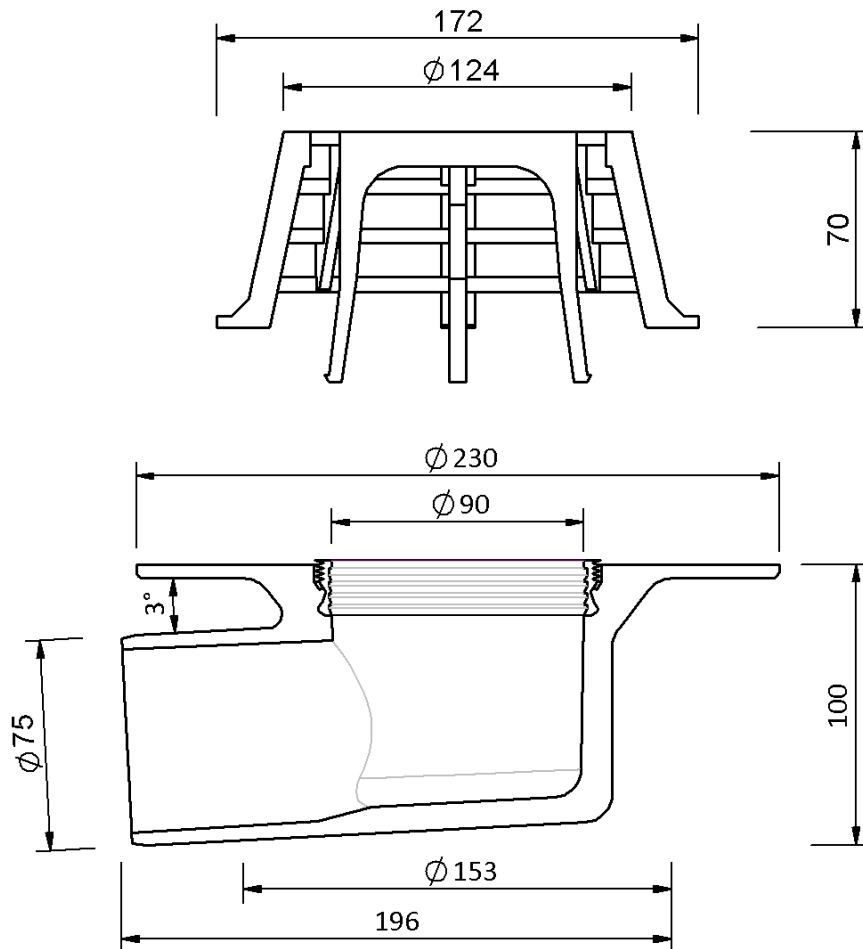

SitaCompact Fluid abgewinkelt DN 70, mit Klebeflansch
für Flüssigkunststoffabdichtungen

Artikelnummer
191490